

DS-2CE76D0T-LMFS

Caméra tourelle fixe audio double lumière 2 MP



Imagerie de haute qualité avec une résolution de 2 MP, 1920 × 1080

Jusqu'à 30 m de distance IR pour une imagerie nocturne lumineuse

Objectif focal fixe 2,8 mm, 3,6 mm

Un port pour quatre signaux commutables (TVI/AHD/CVI/CVBS)

Jusqu'à 20 m de distance de lumière blanche pour une imagerie nocturne lumineuse

Audio de haute qualité avec audio sur câble coaxial, micro intégré

Résistant à l'eau et à la poussière (IP67)

Éclairage hybride intelligent, optimisez votre sécurité avec des options d'éclairage flexibles

Spécification

Caméra	
Capteur d'images	Capteur CMOS 2 MP
Résolution max.	1920 (H) × 1080 (V)
Éclairage minimum	0,01 Lux à (F1.6, AGC activé), 0 Lux avec IR
Temps d'obturation	PAL : 1/25 s à 1/50 000 s ; NTSC : 1/30 s à 1/50 000 s
Jour et nuit	ICR
Réglage de l'angle	Panoramique : 0 à 360°, Inclinaison : 0 à 75°, Rotation : 0 à 360°
Système de signalisation	PAL/NTSC
Lentille	
Type de lentille	Objectif focal fixe 2,8 mm, 3,6 mm 2,8 mm,
Distance focale et champ de vision	champ de vision horizontal : 101°, champ de vision vertical : 56°, champ de vision diagonal : 118° 3,6 mm, champ de vision horizontal : 78°, champ de vision vertical : 42°, champ de vision diagonal : 92°
Monture d'objectif	M12
Illuminateur	
Type de lumière supplémentaire	Lumière blanche, IR
Complément Gamme Light	IR : Jusqu'à 30 m Lumière blanche : jusqu'à 20 m
Image	
Paramètres d'image	Luminosité, netteté, Smart IR
Fréquence d'images	TVI : 1080P à 30 ips, 1080P à 25 ips AHD : 1080P à 30 ips, 1080P à 25 ips CVI : 1080P à 30 ips, 1080P à 25 ips CVBS : PAL/NTSC
Mode jour/nuit	Auto/Couleur/BW (noir et blanc)
Plage dynamique étendue (WDR)	WDR numérique
Amélioration de l'image	DWDR/BLC/HLC/Global
Balance des blancs	Auto/Manuel
AGC	Oui
Interface	
Sortie vidéo	TVI/AHD/CVI/CVBS commutable
Microphone intégré	Oui
Général	
Matériel	Métal
Dimension	80 mm × Ø 85,1 mm (3,1" × Ø 3,4")
Poids	Environ 296 g (0,65 lb)
État de fonctionnement	-40 °C à 60 °C (-40 °F à 140 °F), humidité : 90 % ou moins (sans condensation)
Communication	HIKVISION-C
Langue	Anglais
Alimentation électrique	12 VCC ± 25 % *Il est recommandé d'utiliser un adaptateur secteur pour alimenter un caméra.
Consommation	Max. 3,3 W
Approbation	
Protection	IP67

Modèle disponible

DS-2CE76D0T-LMFS (2,8 mm)





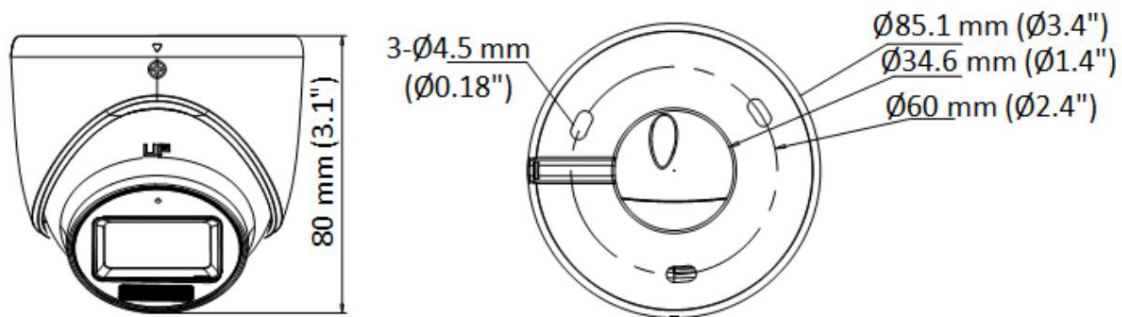

DS-2CE76D0T-LMFS (3,6 mm)

Dimension

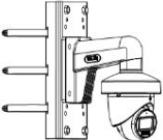
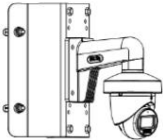

Accessoire

Optionnel

DS-1272ZJ-110-TRS Support mural	DS-1275ZJ-SUS Montage sur poteau vertical	DS-1276ZJ-SUS Montage en angle	DS-1280ZJ-XS Boîte de jonction
			
			

Headquarters

No.555 Qianmo Road, Binjiang District,
Hangzhou 310051, China
T +86-571-8807-5998
www.hikvision.com



Follow us on social media to get the latest product and solution information.

