

DS-2DE7A232IW-AEB(T5)

Caméra dôme réseau à grande vitesse IR 2 MP 32×

AcuSense



Le dôme de vitesse réseau IR 2 MP 32× Hikvision DS-2DE7A232IW-AEB(T5) adopte une puce CMOS à balayage progressif 1/2,8".

Grâce à l'objectif zoom optique 32×, l'appareil photo offre plus de détails sur des zones étendues.

Cette série de caméras peut être largement utilisée pour une large gamme de haute définition, telles que les rivières, les routes, les chemins de fer, les aéroports, les places, les parcs, les sites pittoresques et les lieux, etc.

Grâce à des algorithmes d'apprentissage profond, la technologie Hikvision AcuSense permet de classer les cibles humaines et les véhicules

alarmes aux périphériques frontaux et dorsaux. Le système se concentre sur des cibles humaines et véhiculaires, améliorant considérablement l'efficacité et l'efficacité des alarmes.

CMOS à balayage progressif 1/2,8"

Imagerie de haute qualité avec une résolution de 2 MP

Excellentes performances en basse lumière grâce à la technologie DarkFighter

Alarme audio-visuelle : La lumière blanche clignotante et l'alarme sonore l'avertissement peut être déclenché par certains événements

Le zoom optique 32× et le zoom numérique 16× permettent de voir de près vues sur de vastes zones

Vue nocturne étendue avec une distance IR jusqu'à 200 m

Se concentre sur la classification des cibles humaines et des véhicules en fonction sur l'apprentissage profond

Capture de visage : jusqu'à 5 visages capturés en même temps



DORI

La distance DORI (détecter, observer, reconnaître, identifier) donne une idée générale de la capacité de la caméra à distinguer des personnes ou des objets dans son champ de vision.

Elle est calculée sur la base des spécifications du capteur de la caméra et des critères donnés par la norme EN 62676-4 :

2015.

DORI	Détecter	Observer	Reconnaître	Identifier
Définition	25 px/m	63 px/m	125 px/m 440	250 px/m
Distance (Télé)	2200 m (7217,8 pi)	873 m (2864,2 pi)	m (1443,6 pi)	220 m (721,8 pieds)

Spécification

Caméra	
Capteur d'images	Capteur CMOS à balayage progressif 1/2,8"
Résolution max.	1920 × 1080
Éclairage minimum	Couleur : 0,005 Lux à (F1.6, AGC ON), N/B : 0,001 Lux à (F1.6, AGC ON), 0 Lux avec IR
Vitesse d'obturation	1/1 s à 1/30000 s
Obturbateur lent	Oui
Jour et nuit	Filtre de coupure IR
Zoom	32x optique, 16x numérique
Lentille	
Distance focale	4,8 mm à 153 mm
Vitesse du zoom	Environ 4,8 s
Champ de vision	Champ de vision horizontal : 50,8° à 2,6° (grand-télé), Champ de vision vertical : 29,4° à 1,5° (grand-télé), Champ de vision diagonal : 57,4° à 3° (grand-télé)
Ouverture	Max. F1.6
Se concentrer	Automatique, semi-automatique, manuelle
Illuminateur	
Type de lumière supplémentaire	IR
Complément Gamme Light	Distance IR : jusqu'à 200 m
PTZ	
Plage de mouvement (Pan)	360°
Plage de mouvement (inclinaison)	-15° à 90° (retournement automatique)
Vitesse panoramique	Vitesse panoramique : configurable de 0,1° à 160°/s ; vitesse prédéfinie : 240°/s
Vitesse d'inclinaison	d'inclinaison : configurable de 0,1° à 120°/s, vitesse prédéfinie 200°/s
Poêle proportionnelle	Oui
Préréglages	300
Balayage de patrouille	8 patrouilles, jusqu'à 32 préréglages pour chaque patrouille
Analyse de modèle	4 scans de motifs
Mémoire hors tension	Oui
Action du parc	Préréglage, balayage de motif, balayage automatique, balayage d'inclinaison, balayage aléatoire, balayage de cadre, balayage panoramique
Positionnement 3D	Oui
Affichage de l'état PTZ	Oui
Gel préréglé	Oui
Tâche planifiée	Préréglage, balayage de motif, balayage de patrouille, balayage automatique, balayage d'inclinaison, balayage aléatoire, balayage de trame, balayage panoramique, redémarrage du dôme, réglage du dôme, sortie auxiliaire

Vidéo	
Grand public	50 Hz : 50 ips (1 920 × 1 080, 1 280 × 960, 1 280 × 720) ; 60 Hz : 60 ips (1 920 × 1 080, 1 280 × 960, 1 280 × 720)
Sous-flux	50 Hz : 25 ips (704 × 576, 640 × 480, 352 × 288) ; 60 Hz : 30 ips (704 × 480, 640 × 480, 352 × 240)
Troisième volet	50 Hz : 25 ips (1 920 × 1 080, 1 280 × 960, 1 280 × 720, 704 × 576, 640 × 480, 352 × 288) ; 60 Hz : 30 ips (1 920 × 1 080, 1 280 × 960, 1 280 × 720, 704 × 480, 640 × 480, 352 × 240)
Compression vidéo	Flux principal : H.265+/H.265/H.264+/H.264 Sous-flux : H.265/H.264/MJPEG Troisième flux : H.265/H.264/MJPEG
Débit binaire vidéo	32 kbps à 16384 kbps
Type H.264	Profil de base/Profil principal/Profil élevé
Type H.265	Profil principal
Codage vidéo évolutif (SVC)	Codage H.264 et H.265
Région d'intérêt (ROI)	8 régions fixes pour chaque flux
Audio	
Compression audio	G.711alaw, G.711ulaw, G.722.1, G.726, MP2L2, AAC, PCM
Débit binaire audio	64 Kbit/s (G.711)/16 Kbit/s (G.722.1)/16 Kbit/s (G.726)/32-192 Kbit/s (MP2L2)/16-64 Kbit/s (AAC)
Taux d'échantillonnage audio	8 kHz/16 kHz/32 kHz/48 kHz
Filtrage du bruit ambiant	Oui
Réseau	
Stockage réseau	NAS (NFS, SMB/CIFS), réapprovisionnement automatique du réseau (ANR)
Protocoles	IPv4/IPv6, HTTP, HTTPS, 802.1x, QoS, FTP, SMTP, UPnP, SNMP, DNS, DDNS, NTP, RTSP, RTCP, RTP, TCP/IP, UDP, IGMP, ICMP, DHCP, PPPoE, Bonjour, Websocket, Websockets
API	Interface vidéo réseau ouverte (version 19.12, profil S, profil G, profil T), ISAPI, SDK, L'ISUP
Affichage en direct simultané	Jusqu'à 20 canaux
Utilisateur/Hôte	Jusqu'à 32 utilisateurs, 3 niveaux d'utilisateurs : administrateur, opérateur et utilisateur
Sécurité	Protection par mot de passe, mot de passe compliqué, cryptage HTTPS, authentification 802.1X (EAP-TLS, EAP-LEAP, EAP-MD5), filigrane, filtre d'adresse IP, authentification de base et digest pour HTTP/HTTPS, RTP/RTSP sur HTTPS, paramètres de délai d'expiration de contrôle, journal d'audit de sécurité, TLS 1.2, TLS 1.3, authentification de l'hôte (adresse MAC)
Client	iVMS-4200, HikCentral Pro, Hik-Connect
Navigateur Web	IE11, Chrome 57+, Firefox 52+, Safari 11+
Image	
Interrupteur jour/nuit	Jour, Nuit, Auto, Horaire
Amélioration de l'image	BLC, HLC, DNR 3D
Plage dynamique étendue (WDR)	120 dB
Désembuage	Désembuage numérique
Stabilisation d'image	EIE
Exposition régionale	Oui
Focus régional	Oui
Paramètres d'image	Saturation, luminosité, contraste, netteté, gain et balance des blancs réglables par logiciel client ou navigateur Web

Masque de confidentialité	24 masques de confidentialité polygonaux programmables, couleur de masque ou mosaïque configurable
Pression sonore	> 52 dB
Interface	
Interface Ethernet	1 port Ethernet auto-adaptatif RJ45 10M/100M
Stockage à bord	Emplacement pour carte mémoire intégré, prise en charge des cartes microSD/SDHC/SDXC, jusqu'à 256 Go
Alarme	2 entrées, 1 sortie
Audio	1 entrée (entrée ligne), amplitude d'entrée max. : 2-2,4 vpp, impédance d'entrée : 1 k Ω \pm 10 % ; 1 sortie (sortie ligne), niveau ligne, impédance de sortie : 600 Ω
Réinitialiser	Oui
Haut-parleur intégré	1 haut-parleur intégré avec une portée effective atteignant jusqu'à 30 mètres
Événement	
Événement de base	Détection de mouvement, alarme de sabotage vidéo, exception, entrée et sortie d'alarme
Événement intelligent	Détection de franchissement de ligne, détection d'intrusion, détection d'entrée dans une région, détection de sortie d'une région détection, détection de bagages sans surveillance, détection de retrait d'objet, exception audio détection
Suivi intelligent	Suivi manuel, suivi automatique
Liaison d'alarme	Téléchargement vers FTP/NAS/carte mémoire, notification du centre de surveillance, envoi d'e-mails, déclenchement d'une sortie d'alarme, déclenchement d'un enregistrement, avertissement sonore, clignotement de lumière blanche et actions PTZ (telles que préréglage, balayage de patrouille, balayage de modèle)
Fonction d'apprentissage profond	
Capture de visage	Détecte jusqu'à 5 visages simultanément. Prend en charge la détection, la capture, le classement, la sélection du visage en mouvement et la sortie du meilleur photo du visage
Protection du périmètre	Franchissement de ligne, intrusion, entrée de région, sortie de région Prise en charge du déclenchement d'alarme par types de cibles spécifiés (humains et véhicules)
Général	
Pouvoir	24 VAC, max. 42 W (dont max. 18 W pour IR et max. 10 W pour le chauffage) ; Hi-PoE
État de fonctionnement	-30 °C à 65 °C (-22 °F à 149 °F). Humidité 90 % ou moins (sans condensation)
Débuée	Oui
Matériel	ADC12
Dimension	Ø 220 mm × 363,3 mm (Ø 8,66" × 13,91")
Poids	Environ 5 kg (11,03 lb)
Approbation	
Protection	IP66 (IEC 60529-2013), IK10 (hors vitre), protection contre la foudre TVS 6000V, protection contre les surtensions et protection contre les transitoires de tension
CEM	FCC SDoC (47 CFR Partie 15, Sous-partie B) ; CE-EMC (EN 55032 : 2015, EN 61000-3-2 : 2019, EN 61000-3-3 : 2013, EN 50130-4 : 2011 +A1: 2014); RCM (AS/NZS CISPR 32 : 2015) ; IC VoC (ICES-003 : numéro 6, 2019) ; KC (KN 32 : 2015, KN 35 : 2015)

Sécurité	<p>Norme UL (UL 62368-1);</p> <p>CB (CEI 60950-1:2005 + Am 1:2009 + Am 2:2013, CEI 62368-1:2014);</p> <p>CE-LVD (EN 62368-1:2014+A11:2017) ;</p> <p>BIS (IS 13252 (partie 1):2010+A1:2013+A2:2015);</p> <p>LOA (SANS IEC60950-1)</p>
Environnement	<p>CE-RoHS (2011/65/UE) ; DEEE (2012/19/UE) ;</p> <p>Reach (Règlement (CE) n° 1907/2006)</p>

Modèle disponible

DS-2DE7A232IW-AEB(T5)

Application typique

Les produits Hikvision sont classés en trois niveaux en fonction de leurs performances anticorrosion. Reportez-vous aux informations suivantes description à choisir en fonction de votre environnement d'utilisation.

Ce modèle n'a AUCUNE PROTECTION SPECIFIQUE.

Niveau	Description
Protection de haut niveau	<p>Les produits Hikvision de ce niveau sont équipés pour être utilisés dans des zones où une protection anticorrosion professionnelle est requise.</p> <p>La protection est indispensable. Les scénarios d'application typiques incluent les côtes, les quais, les usines chimiques et plus.</p>
Protection modérée	<p>Les produits Hikvision de ce niveau sont équipés pour une utilisation dans des zones à risque anticorrosion modéré</p> <p>Les scénarios d'application typiques incluent les zones côtières situées à environ 2 kilomètres (1,24 miles) des côtes, ainsi que les zones touchées par les pluies acides.</p>
Aucune protection spécifique	<p>Les produits Hikvision de ce niveau sont équipés pour être utilisés dans des zones où aucun anti-corrosion spécifique n'est disponible.</p> <p>une protection est nécessaire.</p>

Dimension

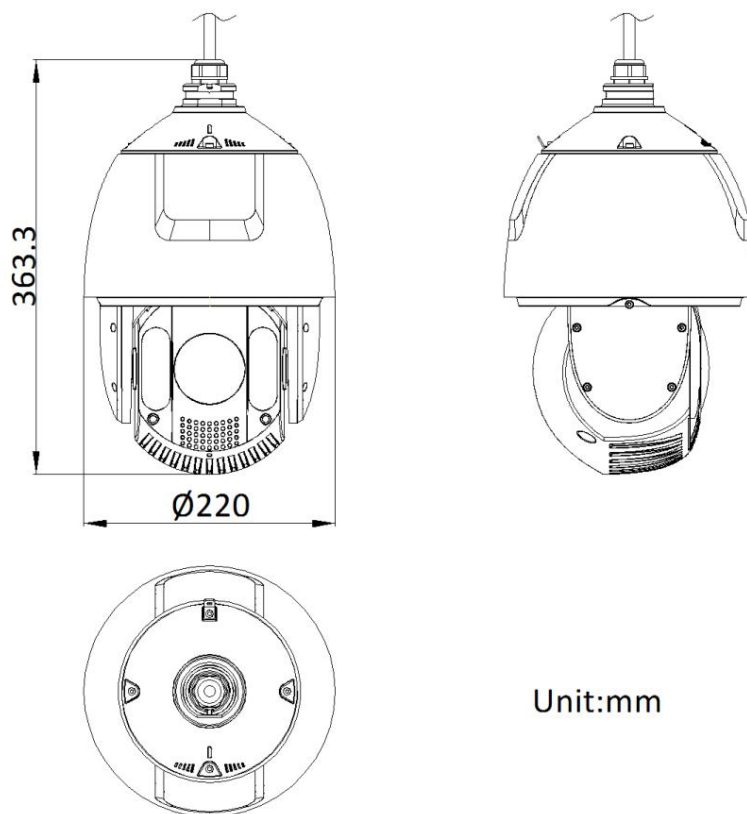









Accessoire

Inclus



Optionnel

DS-1681ZJ	DS-1667ZJ	DS-1660ZJ	DS-1604ZJ-BOX- PÔLE	DS-1661ZJ

DS-1663ZJ	DS-1673ZJ	DS-1619ZJ	DS-1682ZJ	DS-1604ZJ
				
DS-1662ZJ	DS-1604ZJ-BOX-COIN Boîte DS-1604ZJ			
				

*DS-1673ZJ doit être utilisé avec DS-1661ZJ ou DS-1662ZJ.

Distributed by



HIKVISION®

Headquarters

No.555 Qianmo Road, Binjiang District,
Hangzhou 310051, China
T +86-571-8807-5998
overseasbusiness@hikvision.com

Hikvision USA
T +1-909-895-0400
sales.usa@hikvision.com

Hikvision Australia
T +61-2-8599-4233
salesau@hikvision.com

Hikvision India
T +91-22-28469900
sales@pramahikvision.com

Hikvision Canada
T +1-866-200-6690
sales.canada@hikvision.com

Hikvision Thailand
T +662-275-9949
sales.thailand@hikvision.com

Hikvision Europe
T +31-23-5542770
sales.eu@hikvision.com

Hikvision Italy
T +39-0438-6902
info.it@hikvision.com

Hikvision Brazil
T +55 11 3318-0050
Latam.support@hikvision.com

Hikvision Turkey
T +90 (216)521 7070- 7074
sales.tr@hikvision.com

Hikvision Malaysia
T +601-7652-2413
sales.my@hikvision.com

Hikvision UK & Ireland
T +01628-902140
sales.uk@hikvision.com

Hikvision South Africa
Tel: +27 (10) 0351172
sale.africa@hikvision.com

Hikvision France
T +33(0)1-85-330-450
info.fr@hikvision.com

Hikvision Kazakhstan
T +7-727-9730667
nikia.panfilov@hikvision.ru

Hikvision Vietnam
T +84-974270888
sales.vt@hikvision.com

Hikvision UAE
T +971-4-4432090
salesme@hikvision.com

Hikvision Singapore
T +65-6684-4718
sg@hikvision.com

Hikvision Spain
T +34-91-737-16-55
info.es@hikvision.com

Hikvision Tashkent
T +99-87-1238-9438
uzb@hikvision.ru

Hikvision Hong Kong
T +852-2151-1761
info.hk@hikvision.com

Hikvision Russia
T +7-495-669-67-99
saleru@hikvision.com

Hikvision Korea
T +82-(0)31-731-8817
sales.korea@hikvision.com

Hikvision Poland
T +48-22-460-01-50
info.pl@hikvision.com

Hikvision Indonesia
T +62-21-2933759
Sales.Indonesia@hikvision.com

Hikvision Colombia
sales.colombia@hikvision.com