

*Caisson de basses*

*Caisson de tombe*

# NS-SW100/NS-SW050

---



# CONSIGNES DE SÉCURITÉ IMPORTANTES

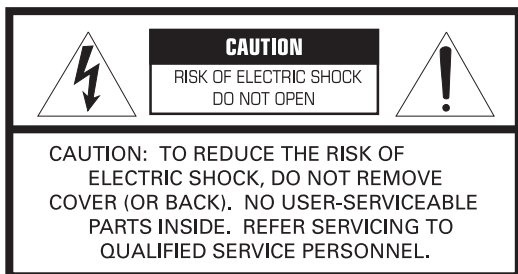

- Explication des symboles graphiques



Le symbole d'éclair avec une pointe de flèche, dans un triangle équilatéral, est destiné à vous alerter de la présence d'une « tension dangereuse » non isolée dans le boîtier du produit qui peut être suffisante  
ampleur suffisante pour constituer un risque de décharge électrique pour les personnes.



Le point d'exclamation dans un triangle équilatéral est destiné à vous alerter de la présence d'instructions importantes d'utilisation et d'entretien (réparation) dans la documentation accompagnant l'appareil.

## IMPORTANT

Veillez noter le numéro de série de ce système dans l'espace ci-dessous.

Modèle:

Numéro de série :

Le numéro de série est situé à l'arrière de l'unité principale.

Conservez ce manuel du propriétaire dans un endroit sûr pour référence ultérieure.

- 1 Lisez ces instructions.
- 2 Conservez-les. Tenez compte
- 3 de tous les avertissements.
- 4 Suivez toutes les instructions.
- 5 N'utilisez pas cet appareil à proximité d'eau. Nettoyez-le
- 6 uniquement avec un chiffon sec.
- 7 Ne pas obstruer les ouvertures de ventilation.  
Installer conformément aux instructions du fabricant.
- 8 N'installez pas l'appareil à proximité de sources de chaleur telles que radiateurs, bouches de chauffage, poêles ou autres appareils (y compris les amplificateurs) produisant de la chaleur.
- 9 Ne contrecarrez pas la fonction de sécurité de la fiche polarisée ou de mise à la terre. Une fiche polarisée possède deux broches, l'une étant plus large que l'autre. Une fiche de mise à la terre possède deux broches et une troisième broche de mise à la terre. La broche large ou la troisième broche sont fournies pour votre sécurité. Si la fiche fournie ne s'adapte pas à votre prise, consultez un électricien pour remplacer la prise obsolète.
- 10 Protégez le cordon d'alimentation pour éviter que l'on marche dessus ou pincés en particulier au niveau des fiches, des prises de courant et du point de sortie de l'appareil.
- 11 Utilisez uniquement les accessoires spécifiés par le fabricant.
- 12 Utilisez uniquement avec le chariot, le support, trépied, support ou table spécifiés par le fabricant ou vendus avec l'appareil. Lorsqu'un chariot est utilisé, faites preuve de prudence lors du déplacement de l'ensemble chariot/appareil afin d'éviter toute blessure due au basculement.
- 13 Débranchez cet appareil pendant les orages ou lorsque inutilisé pendant de longues périodes.
- 14 Confiez toute intervention d'entretien à un personnel qualifié.  
Un entretien est nécessaire lorsque l'appareil a été endommagé de quelque façon que ce soit, par exemple si le cordon d'alimentation ou la prise est endommagé, si du liquide a été renversé ou si des objets sont tombés dans l'appareil, si l'appareil a été exposé à la pluie ou à l'humidité, s'il ne fonctionne pas normalement ou s'il est tombé.



## Nous voulons que vous nous écoutiez toute votre vie

YAMAHA et le groupe Consumer Electronics de l'Electronic Industries Association souhaitent que vous tiriez le meilleur parti de votre équipement en l'utilisant à un niveau sonore sûr. Un niveau sonore qui permet au son d'être fort et clair, sans bruits stridents ni distorsions gênants et, surtout, sans affecter votre ouïe sensible.

Étant donné que les dommages auditifs causés par des sons forts sont souvent indétectables jusqu'à ce qu'il soit trop tard, YAMAHA et la  
Le groupe d'électronique grand public de l'Electronic Industries Association vous recommande d'éviter une exposition prolongée à des niveaux de volume excessifs.



## ATTENTION : Lisez ceci avant d'utiliser votre appareil

Veillez lire les précautions d'emploi suivantes avant toute utilisation.

Yamaha ne pourra être tenu responsable de tout dommage et/ou blessure causé par le non-respect des précautions ci-dessous.

- Pour garantir des performances optimales, veuillez lire attentivement ce manuel. Conservez-le dans un endroit sûr pour référence ultérieure.
- Installez cet appareil dans un endroit frais, sec et propre, à l'écart des fenêtres, des sources de chaleur, des sources de vibrations excessives, de la poussière, de l'humidité et du froid. Évitez les sources de bourdonnement (transformateurs, moteurs). Pour éviter tout incendie ou choc électrique, n'exposez pas cet appareil à la pluie ou à l'eau.
- La tension à utiliser doit être identique à celle indiquée sur le panneau arrière. L'utilisation de cet appareil avec une tension supérieure à celle spécifiée est dangereuse et peut provoquer un incendie et/ou une décharge électrique.
- Ne forcez pas sur les interrupteurs, les commandes ou les câbles de connexion. Lorsque vous déplacez l'appareil, débranchez d'abord la fiche d'alimentation et les câbles connectés à d'autres équipements. Ne tirez jamais sur les câbles eux-mêmes.
- Lorsque vous prévoyez de ne pas utiliser cet appareil pendant une longue période (par exemple, des vacances, etc.), débranchez la fiche d'alimentation secteur de la prise murale.
- Pour éviter les dommages causés par la foudre, débranchez la prise d'alimentation secteur en cas d'orage.
- Étant donné que cet appareil est doté d'un amplificateur de puissance intégré, la chaleur rayonnera depuis le panneau arrière. Placez l'appareil à l'écart des murs, en laissant au moins 20 cm d'espace au-dessus, derrière et sur les deux côtés de l'appareil pour éviter tout incendie ou tout dommage. De plus, ne placez pas l'appareil avec le panneau arrière orienté vers le bas sur le sol ou d'autres surfaces.
- Ne couvrez pas le panneau arrière de cet appareil avec du papier journal, une nappe, un rideau, etc., afin de ne pas gêner le rayonnement thermique. Si la température à l'intérieur de l'appareil augmente, cela peut provoquer un incendie, endommager l'appareil et/ou blesser quelqu'un.
- **Ne placez pas les objets suivants sur cet appareil :**
  - Verre, porcelaine, petits objets métalliques, etc.  
Si du verre, etc., tombe à cause de vibrations et se brise, cela peut provoquer des blessures corporelles.
  - Une bougie allumée etc.  
Si la bougie tombe à cause des vibrations, cela peut provoquer un incendie et des blessures corporelles.
  - Un récipient contenant de l'eau  
Si le récipient tombe à cause de vibrations ou de déversements d'eau, cela peut endommager le haut-parleur et/ou vous risquez de recevoir un choc électrique.
- Ne placez pas cet appareil à proximité de corps étrangers, tels que des gouttes d'eau. Cela pourrait provoquer un incendie, endommager l'appareil et/ou provoquer des blessures.
- Ne jamais introduire la main ou un objet étranger dans le port YST situé sur le côté droit de l'appareil. Lorsque vous déplacez l'appareil, ne le tenez pas par le port, car cela pourrait provoquer des blessures corporelles et/ou endommager l'appareil.
- Ne placez jamais d'objet fragile à proximité du port YST de cet appareil. Si l'objet tombe ou s'il tombe sous l'effet de la pression de l'air, cela peut endommager l'appareil et/ou provoquer des blessures.
- N'ouvrez jamais le boîtier. Cela pourrait provoquer un choc électrique, car cet appareil utilise une haute tension. Cela pourrait également provoquer des blessures corporelles et/ou endommager cet appareil. Si quelque chose tombe à l'intérieur de l'appareil, contactez votre revendeur.
- Lorsque vous utilisez un humidificateur, veillez à éviter la condensation à l'intérieur de l'appareil en laissant suffisamment d'espace autour de l'appareil ou en évitant une humidification excessive. La condensation peut provoquer un incendie, endommager l'appareil et/ou provoquer un choc électrique.
- Les fréquences très basses reproduites par cet appareil peuvent provoquer un bruit strident de la platine. Dans ce cas, éloignez cet appareil de la platine.
- Cet appareil peut être endommagé si certains sons sont émis en continu à un niveau sonore élevé. Par exemple, si des ondes sinusoïdales de 20 Hz à 50 Hz provenant d'un disque de test, des sons graves provenant d'instruments électroniques, etc., sont émis en continu, ou lorsque la pointe d'une platine touche la surface d'un disque, réduisez le niveau sonore pour éviter d'endommager cet appareil.
- Si vous entendez des distorsions (c'est-à-dire des sons de « frappement » ou de « martelage » irréguliers et non naturels) provenant de cet appareil, réduisez le volume. La lecture à un volume extrêmement élevé de sons graves et de basses fréquences d'une bande sonore de film ou de passages de musique populaire tout aussi forts peut endommager ce système d'enceintes.
- Les vibrations générées par les fréquences ultra-basses peuvent déformer l'image sur un téléviseur. Dans ce cas, éloignez cet appareil du téléviseur.
- N'essayez pas de nettoyer cet appareil avec des solvants chimiques, car cela pourrait endommager la finition. Utilisez un chiffon propre et sec.
- Assurez-vous de lire la section « DÉPANNAGE » concernant les erreurs de fonctionnement courantes avant de conclure que l'appareil est défectueux.
- Installez cet appareil à proximité d'une prise murale et à un endroit où la fiche d'alimentation secteur est facilement accessible.
- **Le propriétaire est responsable de la sécurité du placement ou de l'installation des enceintes. Yamaha ne saurait être tenu responsable de tout accident causé par un placement ou une installation incorrects des enceintes.**

### AVERTISSEMENT

POUR RÉDUIRE LES RISQUES D'INCENDIE OU DE CHOC ÉLECTRIQUE, N'EXPOSEZ PAS CET APPAREIL À LA PLUIE OU À L'HUMIDITÉ.

## • SÉLECTEUR DE TENSION

(Modèles Asie et Général uniquement)

Le sélecteur de tension situé sur le panneau arrière de cet appareil doit être réglé sur la tension secteur locale AVANT de brancher cet appareil sur le secteur. Les tensions sont de 110-120/220-240 V CA, 50/60 Hz.

Cet appareil n'est pas déconnecté de la source d'alimentation secteur tant qu'il est branché à la prise murale, même s'il est éteint. Dans cet état, cet appareil est conçu pour consommer une très petite quantité d'énergie.

### Pour les clients canadiens

Pour éviter les chocs électriques, faites correspondre la lame large de la fiche à la fente large et insérez-la complètement.

CAN ICES-3 (B)/NMB-3 (B)

Les haut-parleurs de cet appareil utilisent des aimants. Ne placez pas d'objets sensibles au magnétisme, tels que des téléviseurs à tube cathodique, des horloges, des cartes de crédit, des disquettes, etc., sur ou à côté de cet appareil.

### Prendre soin du caisson de basses

- Lorsque vous essayez cet appareil, n'utilisez pas de solvants chimiques (par exemple, de l'alcool ou des diluants, etc.) : cela pourrait endommager la finition. Utilisez un chiffon propre et sec. Pour les salissures tenaces, humidifiez un chiffon doux avec de l'eau, essorez-le, puis essayez avec le chiffon.
- (Pour les modèles avec finition polie) Le fait de heurter la surface de l'instrument avec du métal, de la porcelaine ou d'autres objets durs peut provoquer des fissures ou un décollement de la finition. Soyez prudent.

# CONTENU

CARACTÉRISTIQUES.....	1
COMMANDES ET LEURS FONCTIONS.....	1
EMPLACEMENT.....	2
CONNEXIONS.....	3
Connexion à une borne de sortie de caisson de basses ou à une borne de sortie de ligne (prise jack) de l'amplificateur.....	3
Branchez le caisson de basses sur la prise secteur .....	3
RÉGLAGE DU SUBWOOFER AVANT UTILISATION.....	4
TECHNOLOGIE SERVO ACTIVE II DE YAMAHA AVANCÉE .....	5
PORT D'ÉVASEMENT TORSADÉ .....	5
DÉPANNAGE .....	6
CARACTÉRISTIQUES TECHNIQUES .....	7
Caractéristiques de fréquence.....	7

# CARACTÉRISTIQUES

- Ce caisson de basses utilise la technologie avancée Yamaha Active Servo Technology II, développée par Yamaha pour la production d'un son de qualité supérieure et de très basses fréquences. (Reportez-vous à la page 5 pour plus de détails sur la technologie avancée Yamaha Active Servo Technology II.) Ce son de très basses fréquences ajoute un effet plus réaliste, digne d'un cinéma maison, à votre système audio.
- Équipé du port Twisted Flare reproduisant des basses super fluides.  
La forme évasée et légèrement torsadée diffuse le tourbillon d'air généré autour du bord du port, créant ainsi un flux d'air régulier. Cela réduit les bruits parasites non présents dans le signal d'entrée d'origine et offre une reproduction claire et précise des basses fréquences.

# COMMANDES ET LEURS FONCTIONS

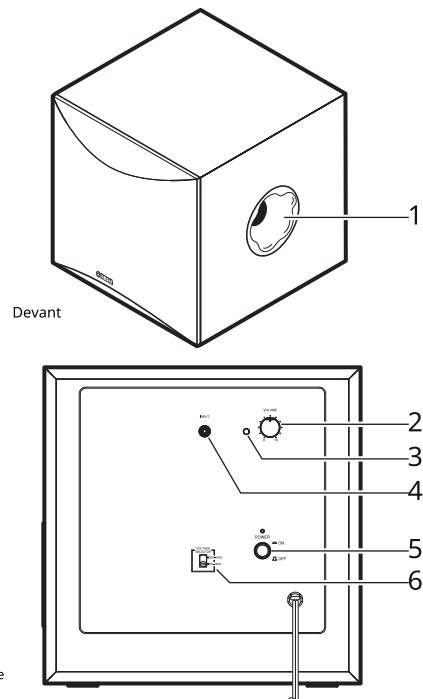

## 1 Port évasé torsadé

Produit un son super grave.

## 2 Contrôle du VOLUME

Permet de régler le niveau de volume. Tournez la commande dans le sens des aiguilles d'une montre pour augmenter le volume et dans le sens inverse des aiguilles d'une montre pour le diminuer.

## 3 Indicateur d'alimentation

S'allume en vert lorsque l'interrupteur d'alimentation est activé ; s'éteint lorsque l'interrupteur d'alimentation est désactivé.

## 4 Borne d'ENTRÉE (DEPUIS L'AMPLIFICATEUR)

Utilisé pour connecter le subwoofer au terminal subwoofer de l'amplificateur.

(Se référer à «RELATIONS» pour plus de détails.)

## 5 Interrupteur POWER

Appuyez sur cet interrupteur pour le mettre en position ON afin de mettre le caisson de basses sous tension. Appuyez à nouveau sur cet interrupteur pour le mettre en position OFF afin de couper l'alimentation du caisson de basses.

## 6 SÉLECTEUR DE TENSION

(Modèles Asie et Général uniquement)

Si le réglage prédéfini du commutateur est incorrect, réglez le commutateur sur la tension appropriée (110-120/220-240 V) de votre région.

Consultez votre revendeur si vous n'êtes pas sûr du réglage correct.

## AVERTISSEMENT

Assurez-vous de débrancher le caisson de basses avant de régler correctement le commutateur SÉLECTEUR DE TENSION.

# PLACEMENT

Les basses fréquences des signaux audio étant de longues longueurs d'onde, elles sont quasiment non directionnelles pour l'oreille humaine. La gamme des super-graves ne crée pas d'image stéréo. Par conséquent, un seul caisson de basses peut suffire à produire un son de super-grave de haute qualité.

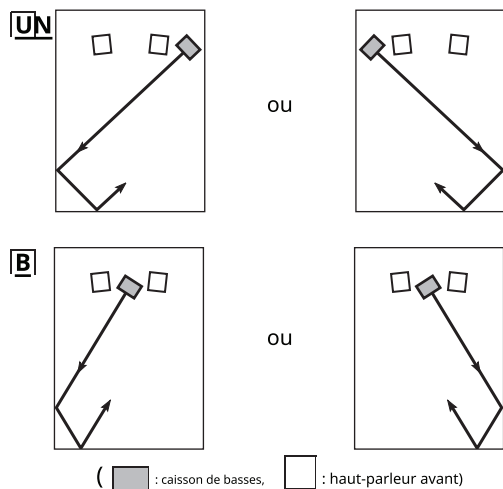

## Note

L'emplacement illustré sur la figure de droite est également possible. Cependant, si le système de caisson de basses est placé directement face à un mur, l'effet de basse peut souffrir en raison de l'annulation de phase provoquée par l'interférence entre les sons directs et réfléchis. Pour éviter cela,

se passe, placez le système de caisson de basses sous un angle. (Figures **UN** et **B**)

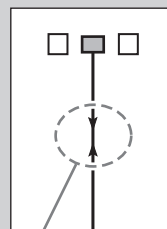

## Note

Il peut arriver que vous ne puissiez pas obtenir suffisamment de super basses son provenant du caisson de basses en raison de ondes stationnaires.

## Note

- Placer le caisson de basses trop près d'un téléviseur à tube cathodique peut altérer la couleur de l'image ou provoquer un bourdonnement. Dans ce cas, placez le caisson de basses et le téléviseur à un endroit séparé où ces effets ne se produisent pas. Ce problème ne se pose pas avec les téléviseurs LCD et plasma.
- Si le volume du haut-parleur est très élevé, les meubles ou les vitres peuvent entrer en résonance et le caisson de basses lui-même peut vibrer. Dans ce cas, baissez le volume. Pour limiter la résonance, utilisez un rideau épais ou un tissu similaire qui a tendance à absorber efficacement les vibrations sonores. Il peut également être utile de changer la position du caisson de basses.

## Note

- Débranchez le caisson de basses et les autres composants audio/ vidéo avant d'effectuer les connexions et ne les branchez pas tant que toutes les connexions ne sont pas terminées.
- Les méthodes de connexion et les noms des bornes de votre composant (tel qu'un amplificateur ou un récepteur) peuvent être différents de ceux utilisés dans ce manuel. Veuillez vous reporter au manuel d'utilisation fourni avec votre composant.
- Après la connexion, assurez-vous que le câble est fermement connecté.

## Connexion à une borne de sortie de caisson de basses ou à des bornes de sortie de ligne (prise jack) de l'amplificateur

Connectez-vous à la borne de sortie du caisson de basses de l'amplificateur (ou du récepteur AV) à l'aide d'un câble à broches audio disponible dans le commerce.

Si l'amplificateur (ou le récepteur AV) n'a pas de borne de sortie de caisson de basses, connectez-le à la borne de sortie de ligne (comme PRE OUT).

Amplificateur (Le panneau arrière de différents amplificateurs peut différer en apparence.)

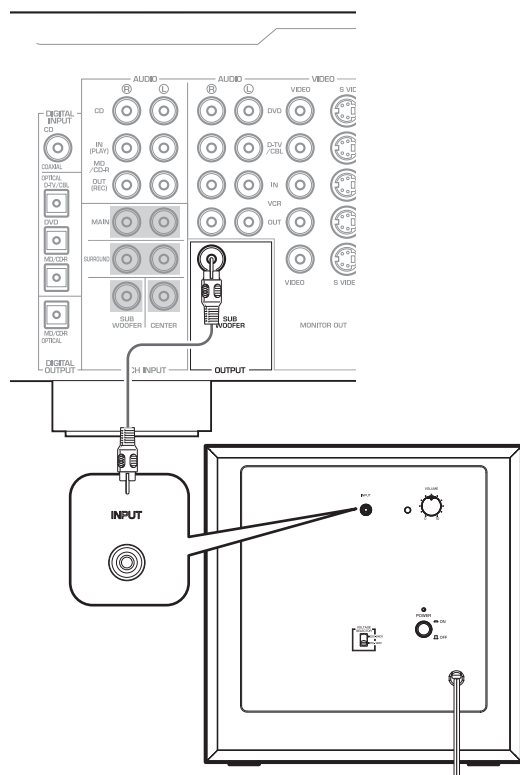

## Branchez le caisson de basses sur la prise secteur

Une fois toutes les connexions terminées, branchez le caisson de basses et les autres composants audio/vidéo sur des prises secteur.

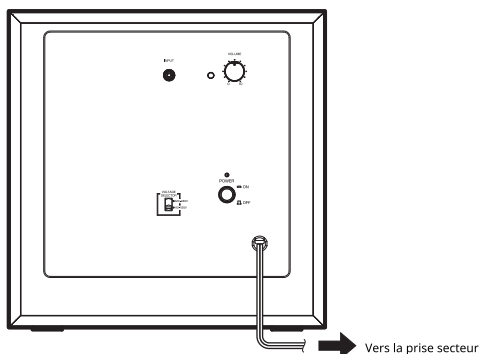

# RÉGLAGE DU SUBWOOFER AVANT UTILISATION

Avant d'utiliser le caisson de basses, réglez-le pour obtenir l'équilibre optimal du volume entre le caisson de basses et les enceintes avant en suivant la procédure décrite ci-dessous.

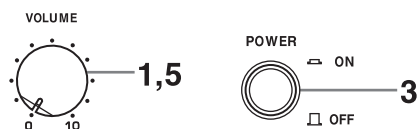

- 1** Réglez le **VOLUME** régler le contrôle au minimum (0).
- 2** Mettre sous tension tous les autres composants.
- 3** Assurez-vous que le **POUVOIR** l'interrupteur est réglé sur la position ON.  
\* Le voyant d'alimentation s'allume en vert.
- 4** Lisez une source contenant des composants basse fréquence et réglez le volume de l'amplificateur au niveau d'écoute souhaité.
- 5** Augmentez progressivement le volume pour régler l'équilibre entre le caisson de basses et les enceintes avant. Pour profiter d'un son de basse naturel, maintenez le volume du caisson de basses à un niveau où il est à peine distinct des autres enceintes.

## Note

Il est recommandé de régler le contrôle du **VOLUME** sur la position médiane lors de l'utilisation dans un système home cinéma multicanal.

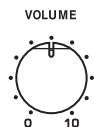

# TECHNOLOGIE SERVO ACTIVE II DE YAMAHA AVANCÉE

En 1988, Yamaha a lancé sur le marché des systèmes de haut-parleurs utilisant la technologie YST (Yamaha Active Servo Technology) pour offrir une reproduction des basses puissante et de haute qualité. Cette technique utilise une connexion directe entre l'amplificateur et le haut-parleur, permettant une transmission précise du signal et un contrôle précis du haut-parleur.

Comme cette technologie utilise des haut-parleurs contrôlés par l'impédance négative de l'amplificateur et la résonance générée entre le volume du caisson et le port du haut-parleur, elle crée plus d'énergie de résonance (le concept du « woofer à air ») que la méthode bass reflex standard. Cela permet de reproduire les basses à partir de caissons beaucoup plus petits qu'auparavant.

La nouvelle technologie Yamaha YST II avancée apporte de nombreuses améliorations à la technologie Yamaha Active Servo, permettant un meilleur contrôle des forces agissant sur l'amplificateur et le haut-parleur. Du point de vue de l'amplificateur, l'impédance du haut-parleur change en fonction de la fréquence sonore. Yamaha a développé une nouvelle conception de circuit combinant des entraînements à impédance négative et à courant constant, qui offre des performances plus stables et une reproduction claire des basses, sans aucune opacité.

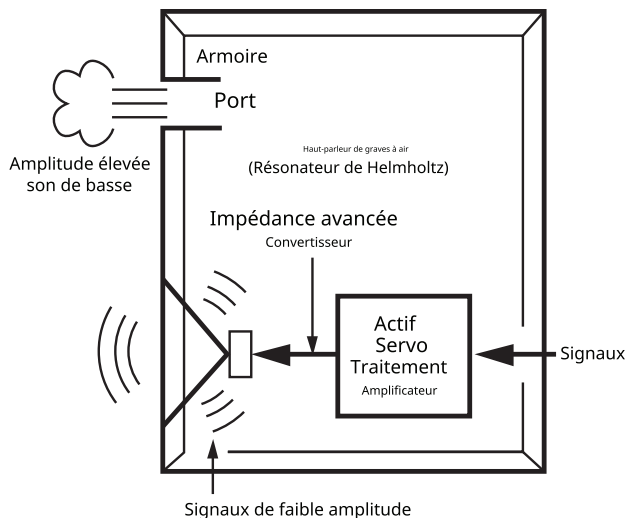

## PORT D'ÉVASEMENT TORSADÉ

Les enceintes bass reflex d'aujourd'hui utilisent un résonateur de Helmholtz pour améliorer leur reproduction des basses.

Cependant, lors de la reproduction des basses qui se trouvent dans la région de fréquence de ce résonateur de Helmholtz, l'air entre et sort violemment par le port entre l'intérieur et l'extérieur du haut-parleur, produisant parfois du bruit en raison du flux d'air turbulent à l'extrémité du port.

L'évent et le caisson résonnent à une fréquence déterminée par leurs dimensions et leur forme. D'autre part, les turbulences dans le flux d'air à l'extrémité de l'évent contiennent une large gamme de composantes de fréquence qui ne sont pas présentes dans le signal d'entrée. Ce bruit se produit parce que la large gamme de composantes de fréquence comprend des composantes qui correspondent aux fréquences de résonance de l'évent et du caisson, ce qui provoque une forte résonance.

Le port Twisted Flare développé par Yamaha modifie la façon dont le port s'élargit vers son extrémité et ajoute également une « torsion » pour supprimer les turbulences du flux d'air à chaque extrémité du port et ainsi empêcher le bruit de se produire. Cela élimine le « bruit boueux » et le « bruit du vent » qui jusqu'à présent étaient caractéristiques des enceintes bass reflex, permettant ainsi de reproduire clairement les basses.

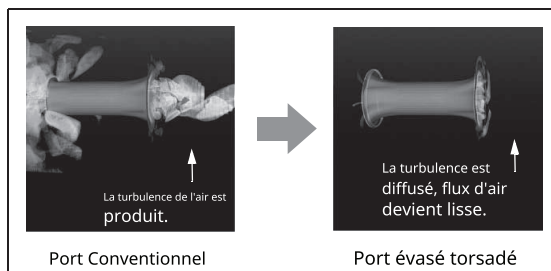

Les turbulences de l'air aux deux extrémités du port créent du bruit

# DÉPANNAGE

Consultez le tableau ci-dessous si cet appareil ne fonctionne pas correctement.

Si les instructions ci-dessous ne vous aident pas ou si le problème que vous rencontrez n'est pas répertorié ci-dessous, coupez l'alimentation de l'appareil, débranchez le cordon d'alimentation et contactez un revendeur ou un centre de service Yamaha agréé.

Problème	Cause	Ce qu'il faut faire
<b>L'alimentation n'est pas fournie même si l'interrupteur POWER est réglé sur la position ON.</b>	La fiche d'alimentation n'est pas correctement branchée.	Connectez-le en toute sécurité.
<b>Pas de son.</b>	Le volume est réglé au minimum.	Augmentez le volume.
	Les connexions sont défectueuses (ou les connexions sont incomplètes).	Connectez-les en toute sécurité.
<b>Le son est interrompu.</b>	Le volume est trop fort.	Étant donné que le niveau de sortie est excessif, réduisez le volume.
<b>Le niveau sonore est trop faible.</b>	Un son source avec peu de contenu en basses fréquences est en cours de lecture.	Jouez un son source avec des fréquences basses.
	Elle est influencée par les ondes stationnaires.	Repositionnez le caisson de basses ou brisez les surfaces parallèles en plaçant des étagères, etc., le long des murs.

# CARACTÉRISTIQUES

## - NS-SW100

**Taper**.....Technologie avancée Yamaha Active Servo II  
**Conducteur**.....25 cm (10") woofer à cône  
 Type de blindage non magnétique

**Sortie de l'amplificateur (100 Hz, 5 ohms, 10 % THD)**... 50 W

**Puissance dynamique**..... 100 W, 5Ω

**Réponse en fréquence**..... 25 Hz - 180 Hz

### Alimentation électrique

Modèles pour les États-Unis et le Canada..... CA 120 V, 60 Hz Modèles pour l'Asie et les pays généraux

..... CA 110-120/220-240 V, 50/60 Hz

**Consommation d'énergie**.....40

**W Dimensions (L × H × P)**... 351 mm × 352 mm × 408 mm  
 (13-7/8" × 13-7/8" × 16-1/8")

**Poids**..... 12 kg (26,5 lb)

## - NS-SW050

**Taper**..... Technologie avancée Yamaha Active Servo II  
**Conducteur**.....20 cm (8") woofer à cône  
 Type de blindage non magnétique

**Sortie de l'amplificateur (100 Hz, 5 ohms, 10 % THD)**...50 W

**Puissance dynamique**.....100 W, 5Ω

**Réponse en fréquence**.....28 Hz - 200 Hz

### Alimentation électrique

Modèles pour les États-Unis et le Canada .....CA 120 V, 60 Hz Modèles pour l'Asie et les pays généraux

..... CA 110-120/220-240 V, 50/60 Hz

**Consommation d'énergie**.....40

**W Dimensions (L × H × P)**...291 mm × 292 mm × 341 mm  
 (11-1/2" × 11-1/2" × 13-3/8")

**Poids**.....8,5 kg (18,7 lb)

\* Le contenu de ce manuel correspond aux spécifications les plus récentes à la date de publication. Pour obtenir le manuel le plus récent, accédez au site Web de Yamaha, puis téléchargez le fichier du manuel.

## Caractéristiques de fréquence

### Caractéristiques de fréquence de ce caisson de basses

[NS-SW100]

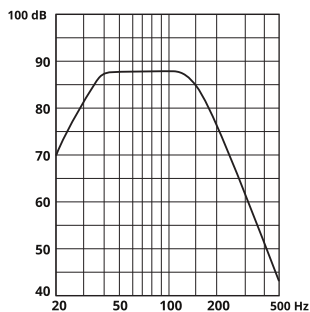

[NS-SW050]

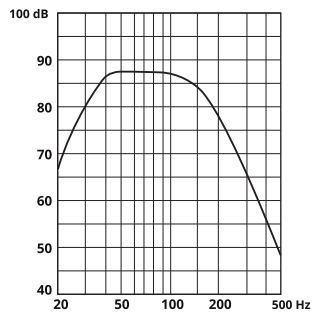

\* Ce diagramme ne représente pas les caractéristiques réelles de réponse en fréquence.